



 **CRISOL**
SOLAR SYSTEM

Mosquiteras

NOTAS

Handwritten notes area consisting of multiple horizontal dashed lines for writing.



Galería

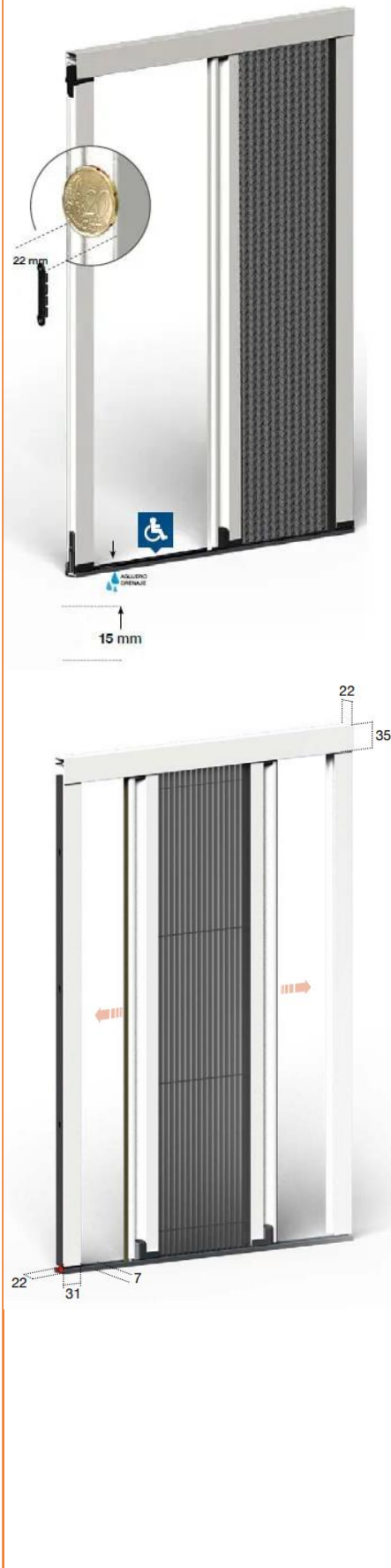

Mosquiteras Plisadas Laterales 0.22

Nuestra mosquitera con malla plisada y control de fricción, con un tamaño de tan solo 22mm de perfil se convierte en la solución óptima para instalar en puertas ventanas con espacios reducidos.

La guía inferior del suelo de tan solo 7mm facilita el paso.

Está disponible en varias versiones, con una o dos hojas con cierre lateral o con una hoja con cierre vertical, además viene de serie con la tela en acabado negro.

Opciones de diseño



Mosquitera Plisada 0.22 Lateral 1 hoja



Mosquitera Plisada 0.22 Lateral 2 hojas



Mosquitera Plisada 0.22 Reversible

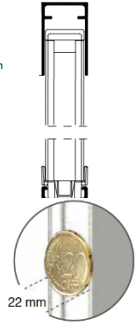
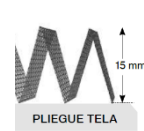

Características técnicas

	ANCHO	ALTO
Mínimo	-	600mm
Máximo 1 hoja	2400mm	3000mm
Máximo 2 hojas	4800mm	3000mm
Máximo Reversible	2400mm	3000mm

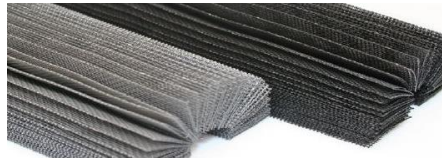

En nuestras mosquiteras plisadas 0.22 existe la posibilidad de elegir la tela en acabado gris.



SIN BARRERA EN EL SUELO

Gracias a sus 7mm de perfil inferior, nuestras mosquiteras eliminan las barreras.

SISTEMA DE DE FIJACIÓN BAYONETA



Son de fácil instalación por sus clips de fijación.

Acabados

Disponemos de un gran stock de acabados para su necesidad, aunque tenemos disponibles la carta ral para su elección.



Galería



Perfiles

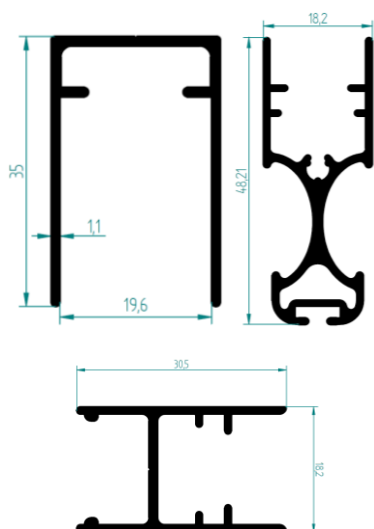

Mosquiteras Plisada Ventana 0.22

Nuestra mosquitera con malla plisada y control de fricción, con un tamaño de tan solo 22mm de perfil se convierte en la solución óptima para instalar en ventanas con espacios reducidos.

El uso de la varilla de accionamiento facilita las operaciones de apertura y cierre.

Tiene la posibilidad de incluir de forma OPCIONAL una varilla de accionamiento de 500mm.

La red plisada viene de serie en acabado negro, pudiéndose ser en acabado gris por encargo.

Secciones de diseño

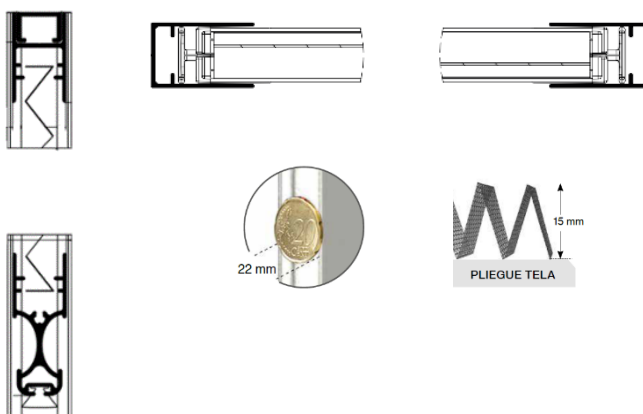

Medidas RECOMENDADAS

	ANCHO	ALTO
Mínimo	-	600mm
Máximo	1400mm	2500mm

Características

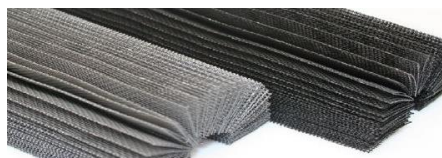

En nuestras mosquiteras plisadas 0.22 existe la posibilidad de elegir la tela en acabado gris.

SISTEMA DE DE FIJACION BAYONETA



Son de fácil instalación por sus clips de fijación.

Acabados

Disponemos de un gran stock de acabados para su necesidad, aunque tenemos disponibles la carta ral para su elección.



Galería



Opciones

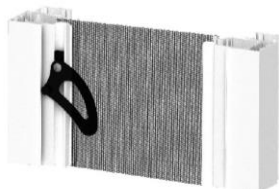

Tirador de PÉNDULO (Opcional)

Perfiles

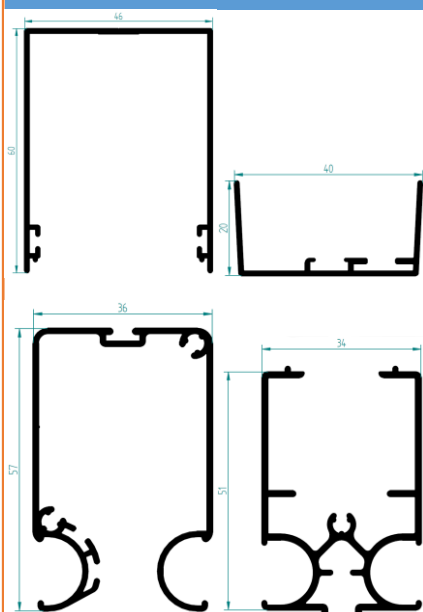

Mosquiteras Enrollable Lateral (FLEXA)

Nuestra mosquitera FLEXA es una mosquitera enrollable lateral ideal para puertas, con un diseño ergonómico del perfil móvil, que hace fácil y cómodo el accionamiento tanto desde el interior como desde el exterior.

La apertura de cierre de la hoja, aún provista de muelle, resulta muy controlada, evitando movimientos imprevistos y rápidos.

Esta característica unida a la guía del suelo muy reducida, hace de éste un producto ideal para las zonas de paso frecuente.

Secciones de diseño

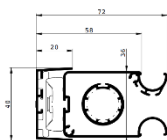

Mosquitera Enrollable FLEXA 1 hoja

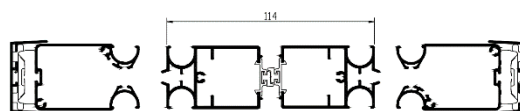
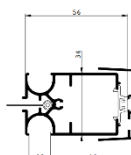

Mosquitera Enrollable FLEXA 2 hojas

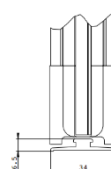
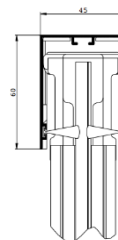

Medidas RECOMENDADAS

FLEXA 1 Hoja	ANCHO	ALTO
Mínimo	-	1400mm
Máximo	1600mm	2600mm

FLEXA 2 Hojas	ANCHO	ALTO
Mínimo	-	1400mm
Máximo	3200mm	2600mm

Características

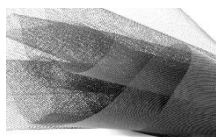

En nuestras mosquiteras FLEXA la red tiene un acabado gris.



El eslabón antiviento permite la sujeción de la red dentro de la cadena inferior. Las lengüetas rojas, compuesto por un material blanco, evitan dañar la red y se encastran en la malla, bloqueándola ante los golpes de viento.

Acabados

Disponemos de un gran stock de acabados para su necesidad, aunque tenemos disponibles la carta ral para su elección.



CRISOL
SOLAR SYSTEM

Galería

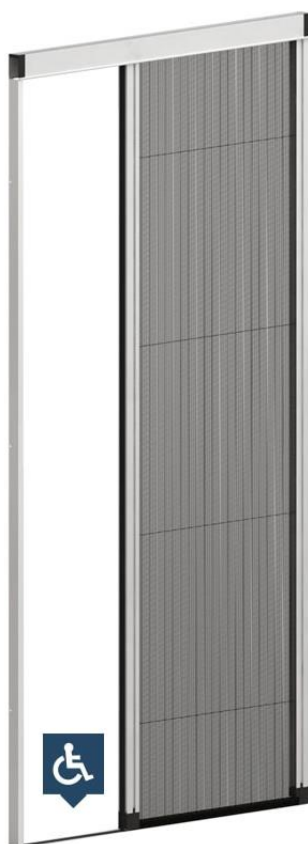

Opciones

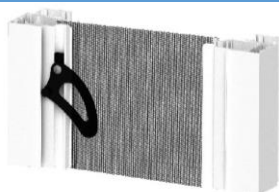

Tirador de PÉNDULO (Opcional)

Perfiles

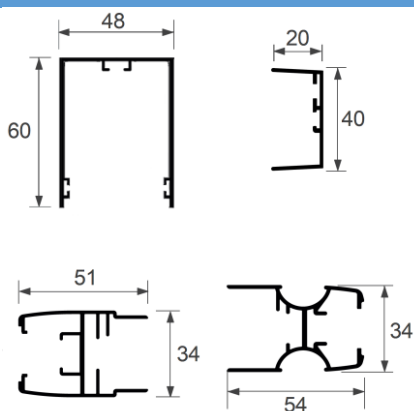

Mosquiteras Plisada ZERO

Nuestra mosquitera Plisada ZERO es una mosquitera para puertas de uso frecuente.

La ausencia de barrera en el suelo facilita el tránsito.

La sencillez de montaje y desmontaje facilita una limpieza completa del compartimento y del producto.

Se puede realizar con una hoja o dos hojas con cierre central.

Secciones de diseño

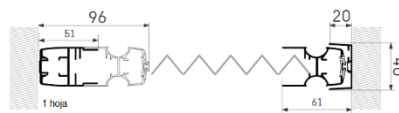

Mosquitera Plisada ZERO 1 hoja

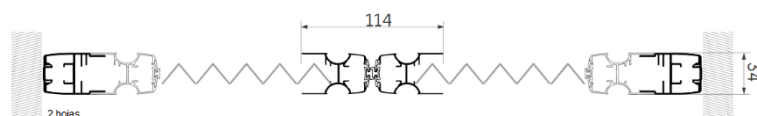

Mosquitera Plisada ZERO 2 hojas

Medidas RECOMENDADAS

ZERO 1 Hoja	ANCHO	ALTO
Mínimo	-	-
Máximo con Tejido Negro	1800mm	3000mm
Máximo con Tejido Gris	1800mm	2600mm

ZERO 2 Hojas	ANCHO	ALTO
Mínimo	-	-
Máximo con Tejido Negro	3600mm	3000mm
Máximo con Tejido Gris	3600mm	2600mm



La plisada debe tener 150mm más de alto que ancho.

ATENCIÓN

Características



En nuestras mosquiteras ZERO existe la posibilidad de elegir la tela en acabado gris.

Acabados

Disponemos de un gran stock de acabados para su necesidad, aunque tenemos disponibles la carta ral para su elección.



Galería



Opciones

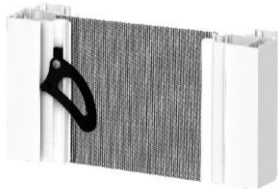

Tirador de PÉNDULO (Opcional)

Perfiles

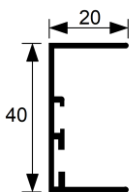
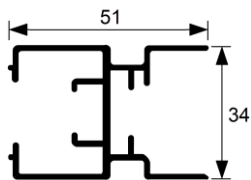

Mosquiteras Plisada DOBLE CADENA

Nuestra mosquitera Plisada DOBLE CADENA es una mosquitera para puertas de uso frecuente.

La ausencia de barrera en el suelo facilita el tránsito.

La sencillez de montaje y desmontaje facilita una limpieza completa del compartimento y del producto.

Se puede realizar con una hoja, dos hojas con cierre central, dos hojas seguidas, tres y cuatro hojas.

Secciones de diseño

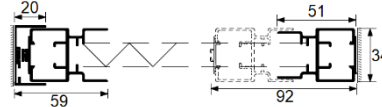

Mosquitera Plisada DOBLE CADENA 1 hoja

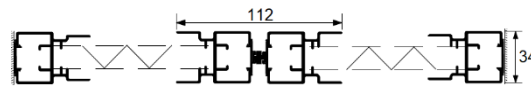

Mosquitera Plisada DOBLE CADENA 2 hojas CIERRE CENTRAL

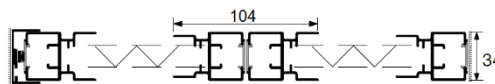

Mosquitera Plisada DOBLE CADENA 2 hojas CIERRE LATERAL

Medidas RECOMENDADAS

DOBLE CADENA 1 Hoja	ANCHO	ALTO
Mínimo	-	-
Máximo con Tejido Negro	2000mm	3000mm
Máximo con Tejido Gris	2000mm	2600mm

DOBLE CADENA 2 Hojas	ANCHO	ALTO
Mínimo	-	-
Máximo con Tejido Negro	4000mm	3000mm
Máximo con Tejido Gris	4000mm	2600mm



La plisada debe tener 150mm más de alto que ancho.

ATENCIÓN

Características



En nuestras mosquiteras DOBLE CADENA existe la posibilidad de elegir la tela en acabado gris.

Acabados

Disponemos de un gran stock de acabados para su necesidad, aunque tenemos disponibles la carta ral para su elección.



Galería



Opciones



Bisagra cierra puertas (Opcional)



Gatera (Opcional)

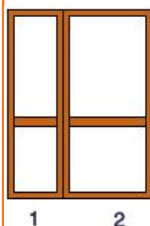

Medidas Asimétricas (Opcional)



Tela metálica (Opcional)

Puerta Mosquitera Abatible (AMERICA)

La puerta mosquitera abatible AMERICA es un modelo con bisagras y viene con una malla de fibra de vidrio de serie.

La puerta mosquitera está indicada para instalar en puertas de exterior como jardines, áticos o terrazas donde se necesite una puerta rígida con tela de mosquitera.

La mosquitera abatible dispone de cierre por imán para ajustar la puerta, las bisagras hacen que la puerta se cierre sola (opcional), todo el conjunto está ensamblado con corte de inglete que dota a la mosquitera de gran rigidez. Nuestras mosquiteras abatibles se caracterizan por la ausencia total de impedimentos en el suelo.

Secciones de diseño



Puerta Mosquitera Abatible AMERICA

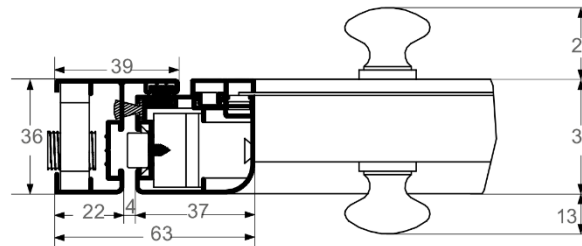

Detalle de cierre



Medidas RECOMENDADAS

AMERICA 1 Hoja	ANCHO	ALTO
Máximo	1000mm	2600mm
AMERICA 2 Hojas	ANCHO	ALTO
Máximo	2000mm	2600mm

Características

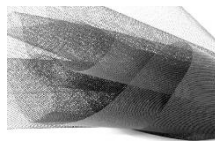

Red en fibra de vidrio robusta y elástica de alta visibilidad y resistencia.

Opciones de APERTURA

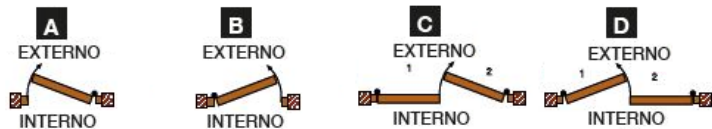

Acabados

Disponemos de un gran stock de acabados para su necesidad, aunque tenemos disponibles la carta ral para su elección.



Galería



Opciones



Felpudo ANTIVIENTO (Opcional)



Sistema desacelerador RDS (Opcional)

Detalle



Mosquiteras Enrollables

Las mosquiteras enrollables son una solución eficaz y práctica para mantener a los insectos alejados de su hogar. Con su diseño elegante y funcionamiento sencillo, son una excelente opción para ventanas y puertas de todos los tamaños.

Son muy prácticas, aunque suelen utilizarse en lugares de bajo flujo de paso de personas, se pueden adaptar a otras situaciones. En caso de condiciones climáticas desfavorables, se pueden recoger fácilmente en el cajón de la parte superior, quedando de esta manera protegidas ante cualquier imprevisto.

Ventajas

Las mosquiteras enrollables son una solución práctica y efectiva para cuidar el hogar. Además, ofrecen una serie de ventajas que las convierten en una opción popular.

- ☑ Protección contra insectos.
- ☑ Permiten el flujo de aire. Al tener una malla fina y transpirable.
- ☑ Fácil de instalar y usar.
- ☑ Mejora la estética de su hogar. Ofrecen un diseño elegante y ordenado.
- ☑ Ahorro de energía.

Secciones de diseño

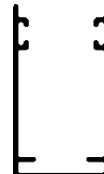

Mosquitera Enrollable Detalle Perfil

Medidas RECOMENDADAS

(Medidas máximas)	ANCHO	ALTO
Cabezal de 33	-1400mm	1400mm
Cabezal de 39	1500mm	2400mm
Cabezal de 45	1600mm	2800mm

Características



En nuestras mosquiteras enrollables la red tiene un acabado gris.



Utilizar un sistema de felpudo antiviento impide que la mosquitera se salga por los laterales. De este modo nuestra mosquitera será más segura y resistente.



Acabados

Disponemos de un gran stock de acabados para su necesidad, aunque tenemos disponibles la carta ral para su elección.



Galería

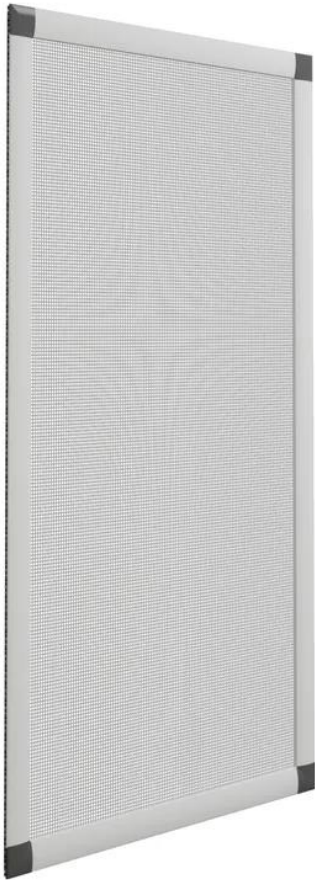

Opciones



El travesaño central proporciona robustez a las mosquiteras de grandes dimensiones. Se puede incluir a petición del cliente o cuando supera los 1900mm de alto.

Detalle



* Ruedas graduables en mosquiteras correderas

Mosquiteras Correderas y Fijas

Las mosquiteras correderas son muy versátiles, podemos utilizarlas en ventanas, balcones y en lugares de paso como las puertas de acceso al exterior. No obstante, y al igual que el resto de las mosquiteras, nos ayudarán a mantener alejados los insectos y permitirán una correcta ventilación de las estancias junto al paso de la luz. Se diferencian de las mosquiteras fijas por su movilidad y menor apantallamiento del paisaje exterior.

Ventajas

Las mosquiteras correderas o fijas son una solución práctica y efectiva para cuidar el hogar contra los molestos insectos, y ofrecen muchas ventajas sobre otras opciones de mosquiteras.

- ☑ **Fácil acceso.**
- ☑ **Ahorro de espacio.**
- ☑ **Fácil de limpiar.**
- ☑ **Mejora la estética.** Están disponibles en diferentes acabados.
- ☑ **Durabilidad.**
- ☑ **Efectividad**
- ☑ **Fácil mantenimiento.**
- ☑ **Versatilidad.** Se adaptan a cualquier ventana o puerta.

Secciones de diseño



Mosquitera Enrollable Detalle Perfil

Medidas RECOMENDADAS

(Medidas máximas)	ANCHO	ALTO
Corredera y fija	1400mm	2200mm

Para medidas especiales consultar

Características



En nuestras mosquiteras correderas y fijas, la red tiene un acabado gris.

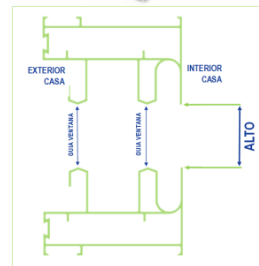

Para medir el alto de las mosquiteras correderas se debe de medir el espacio comprendido entre los dos perfiles más internos de la ventana.

Le medida de ancho será el ancho de la hoja de la ventana.

Acabados

Disponemos de un gran stock de acabados para su necesidad, aunque tenemos disponibles la carta ral para su elección.

